



Przedsiębiorstwo Zaopatrzenia Szkół CEZAS Sp. z o.o.

Łęczyńska 37, 20-309 Lublin,
NIP 7120165368, REGON 430362055
Nr tel. 81 525 85 51, Nr faks 81 525 86 93
E-mail: cezas@cezas.com.pl

Dane aktualne na dzień: 19-04-2025 02:32

Link do produktu: <https://cezas.com.pl/stol-regulowany-zbyszek-1-osobowy-ols194-p-260.html>

STÓŁ REGULOWANY ZBYSZEK 1-OSOBOWY (OLS194)



Cena	255,80 zł
Dostępność	Na zamówienie
Numer katalogowy	OLS194
Kod producenta	MEBLE SZKOLNE OLSZTYN 44B
Producent	MEBLE SZKOLNE OLSZTYN
Dla szkoły/przedszkola	



Opis produktu

STÓŁ REGULOWANY ZBYSZEK 1-OSOBOWY

Wymiary blatu: 700x500 mm

Stół szkolny wielorozmiarowy, regulowany.

Dostępny w zakresie regulacji: 3-5 oraz 5-7.

Konstrukcja stołu: górna rura owalna 38x20 mm, dolna 30x15 mm, ceownik 40 i 35 mm.

Dostępny również w opcji 2-osobowej.



Przedsiębiorstwo Zaopatrzenia Szkół CEZAS Sp. z o.o.

Łęczyńska 37, 20-309 Lublin,
NIP 7120165368, REGON 430362055
Nr tel. 81 525 85 51, Nr faks 81 525 86 93
E-mail: cezas@cezas.com.pl

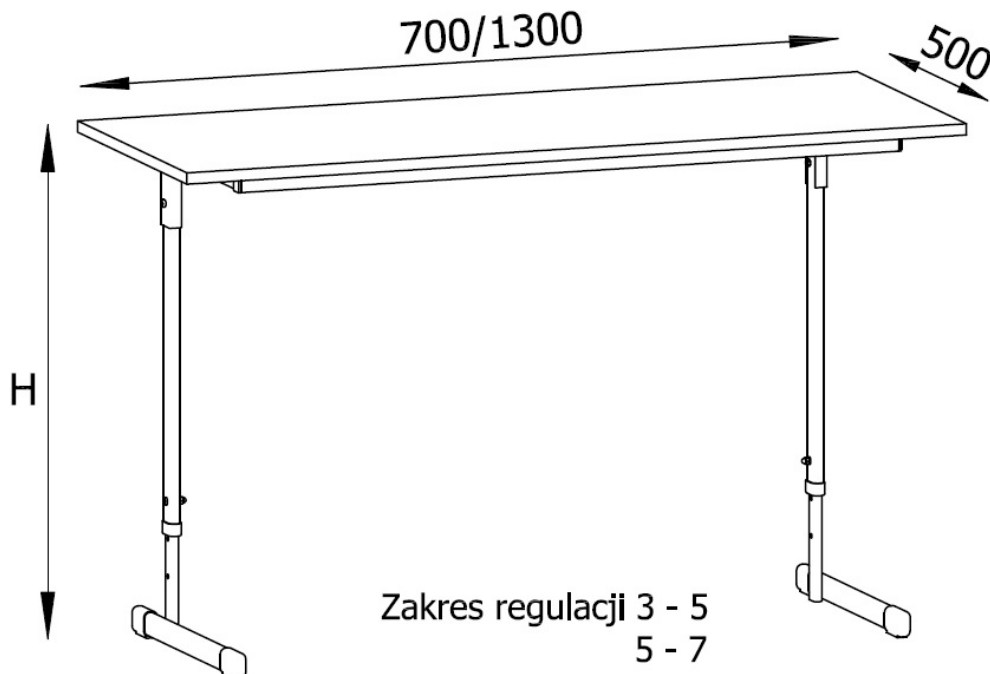

Przed dokonaniem zakupu zachęcamy do zapoznania się z tabelą rozmiarów stołów i krzeseł, pokazującą zasady doboru stanowiska pracy ucznia w zależności od jego wzrostu.



ZASADY DOBORU STANOWISKA PRACY UCZNIĄ W ZALEŻNOŚCI OD WZROSTU UŻYTKOWNIKA

numer rozmiaru	0	1	2	3	4	5	6	7
wzrost bez butów (mm)	800-950	930-1160	1080-1210	1190-1420	1330-1590	1460-1765	1590-1880	1740-2070
wysokość siedziska	210	260	310	350	380	430	460	510
wysokość stołu	400	460	530	590	640	710	760	820
kod koloru								

Wymiary mebli szkolnych wg. PN-EN 1729-1:2007 Krzesła i stoły dla instytucji edukacyjnych

Prosimy o wybranie koloru stelaża oraz blatu w opcjach produktu. W przypadku wyboru opcji "inny kolor" prosimy o podanie wybranego koloru w komentarzu do zamówienia.

Wszystkie kolory stelaży są w tej samej cenie, w przypadku blatów standardowym kolorem jest buk bawaria, pozostałe kolory za dopłatą.

KOLORY STELAŻY

RAL 1018
RAL 6001

RAL2004
RAL 7035

RAL 3000
RAL 8014

RAL 4008
RAL 8014

KOLORY BLATÓW

buk bawaria	olcha	klon górski brzoza	klon thansau	szary
beż	żółtko	orange	karminowy	czerwień siena
limonka	jadeit	tajga	niebieski wodny	błękit królewski

Produkt posiada dodatkowe opcje:

Rozmiar: Rozmiar 3-5 (regulacja na wzrost ucznia 119-176,5 cm) , Rozmiar 5-7 (regulacja na wzrost ucznia 146-207 cm)
Kolor stelaża: RAL 1018 /żółty , RAL 3000 /czerwony , RAL 4008 /fioletowy , RAL 5017 /niebieski , RAL 6001 /zielony , RAL 7035 /szary , RAL 8014 /brązowy , RAL 9005 /czarny , RAL 9006 /alu
Kolor płyty: buk , dąb sonoma , olcha , klon , szary , inny kolor

Kolory blatów i stelaży



Przedsiębiorstwo Zaopatrzenia Szkół CEZAS Sp. z o.o.

Łęczyńska 37, 20-309 Lublin,
NIP 7120165368, REGON 430362055
Nr tel. 81 525 85 51, Nr faks 81 525 86 93
E-mail: cezas@cezas.com.pl

KOLORY BLATÓW



buk bawaria



olcha



klon górski brzoza



klon thansau

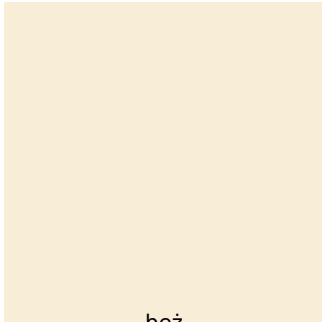
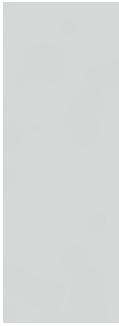

beż



żółtko



orange

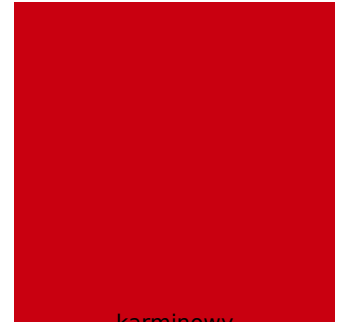

karminowy



cze





Przedsiębiorstwo Zaopatrzenia Szkół CEZAS Sp. z o.o.

Łęczyńska 37, 20-309 Lublin,
NIP 7120165368, REGON 430362055
Nr tel. 81 525 85 51, Nr faks 81 525 86 93
E-mail: cezas@cezas.com.pl

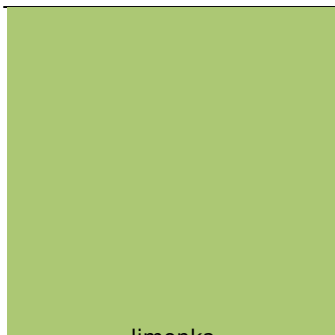

limonka

jadeit

tajga

niebieski wodny

błękitny

KOLORY STELAŻY

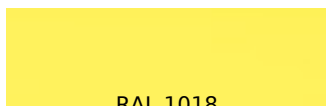

RAL 1018



RAL2004



RAL 3000



RAL 4008



RAL 6001

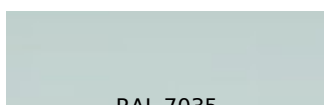

RAL 7035



RAL 8014



RAL 9014

Zasady doboru stanowiska pracy ucznia

ZASADY DOBORU STANOWISKA PRACY UCZNIĄ W ZALEŻNOŚCI OD WZROSTU UŻYTKOWNIKA

numer rozmiaru	0	1	2	3	4	5	6	7
wzrost bez butów (mm)	800-950	930-1160	1080-1210	1190-1420	1330-1590	1460-1765	1590-1880	1740-2070
wysokość siedziska	210	260	310	350	380	430	460	510
wysokość stołu	400	460	530	590	640	710	760	820
kod koloru								

Wymiary mebli szkolnych wg. PN-EN 1729-1:2007 Krzesła i stoły dla instytucji edukacyjnych